

COPYRIGHT © Hangzhou EZVIZ Software Co., Ltd. TM HAKLARI SAKLIDIR.

Dięerlerinin yanı sıra ifadeler, resimler, grafikler de dahil olmak zere tm bilgiler Hangzhou EZVIZ Software Co., Ltd. Őirketinin (bundan sonra "EZVIZ" olarak anılacaktır) malıdır. Bu kullanım kılavuzu (bundan byle "Kılavuz" olarak anılacaktır), EZVIZ'un nceden yazılı izni olmaksızın herhangi bir Őekilde kısmen veya tamamen oęaltılamaz, deęiŐtirilemez, evrilemez veya daęıtılamaz. Ensi belirtilmedike, EZVIZ Kılavuz ile ilgili olarak aık veya zımnı herhangi bir garanti, taahht veya beyanda bulunmaz.

Bu kılavuz hakkında

Kılavuz, rnn kullanımı ve ynetimi ile ilgili talimatları ierir. Resimler, zelgeler, grntler ve buradaki dięer tm bilgiler, yalnızca tanımlama ve aıklama amalıdır. Kılavuzda bulunan bilgiler, yazılım gncellemeleri veya baŐka nedenlerden dolayı nceden haber verilmeksizin deęiŐtirilebilir. En son srm iin ltfen EZVIZ™ web sitesine gz atın (<http://www.ezviz.com>).

Revizyon kaydı

Yeni srm – Aralık, 2025

Ticari marka kabul

EZVIZ™, ™, dięer EZVIZ ticari markaları ve logoları, eŐitli yargı alanlarında EZVIZ'in mlkiyetindedir. AŐađıda bahsedilen dięer ticari markalar ve logolar kendi ilgili sahiplerinin mlkiyetindedir.

Yasal uyarı

YRRLKTEKİ YASALARIN İZİN VERDİĐİ AZAMI LDE, DONANIM, YAZILIM VE RN YAZILIMI İLE AIKLANAN RN, TM ARIZA VE HATALARLA "OLDUĐU GİBİ" TEMİN EDİLİR VE EZVIZ, SATILABİLİRLİK, TATMİN EDİCİ KALİTE, BELİRLİ BİR AMACA UYGUNLUK VE NC TARAFIN İHLALİ DAHİL ANCAK BUNLARLA SINIRLI OLMAMAK ZERE AIK VEYA ZIMNİ HİBİR GARANTİ VERMEZ. HİBİR SURETTE EZVIZ, YNETİCİLERİ, MEMURLARI, ALIŐANLARI VEYA TEMSİLCİLERİ, SİZE KARŐI BU RNN KULLANILMASI İLE BAĐLANTILI OLARAK ORTAYA IKAN İŐ KRLARININ KAYBEDİLMESİ, İŐ KESİNTİSİ VEYA VERİ VEYA BELGELERİN KAYBEDİLMESİ DAHİL OLMAK ZERE HERHANGİ BİR ZEL, ARIZİ, TESADFİ VEYA DOLAYLI ZARAR İİN EZVIZ SZ KONUSU ZARARLARIN OLASILIĐI HAKKINDA BİLGİLENDİRİLMİŐ OLSA DAHİ SORUMLU OLMAYACAKTIR.

YRRLKTEKİ YASALARIN İZİN VERDİĐİ LDE, EZVIZ'İN TM HASARLAR İİN TOPLAM YKMLLĐ HİBİR ŐEKİLDE RNN İLK SATIN ALMA FİYATINI AŐMAYACAKTIR.

EZVIZ, AŐAĐIDAKİ NEDENLER SONUCU ORTAYA IKAN RN ARIZASI VEYA HİZMETİN SONLANMASI SONUCU FİZİKSEL YARALANMA VEYA MLK HASARI İİN HERHANGİ BİR YKMLLK KABUL ETMEMEKTEDİR:

A) TALEP EDİLENİN DİŐİNDA YANLIŐ KURULUM VEYA KULLANIM; B) ULUSAL VEYA KAMU MENFAATİNİN KORUNMASI; C) MCBİR SEBEP; D) HERHANGİ BİR SINIRLAMA OLMAKSIZIN SİZİN VEYA NC TARAFIN HERHANGİ BİR NC TARAF RNN, YAZILIMINI, UYGULAMASINI VE DİĐER ŐEYLERİ KULLANMASI.

İTERNET ERİŐİMİ OLAN RNLE İLGİLİ OLARAK RNN KULLANIMI İLE İLGİLİ RİSKLER TAMAMEN SİZE AİT OLACAKTIR. EZVIZ SİBER SALDIRI, HACKER SALDIRISI, VİRS DENETİMİ VEYA DİĐER İTERNET GVENLİĐİ RİSKLERİNDEN KAYNAKLANAN ANORMAL ALIŐMA, GİZLİLİK SIZINTISI VEYA DİĐER HASARLAR İİN HERHANGİ BİR SORUMLULUK KABUL ETMEYECEKTİR; ANCAK EZVIZ GEREKMESİ HALİNDE ZAMANINDA TEKNİK DESTEK SUNACAKTIR. GZETİM YASALARI VE VERİ KORUMA YASALARI LKEDEN LKEYE DEĐİŐİR. KULLANIMINIZIN YRRLKTE OLAN YASALARA UYGUN OLDUĐUNDAN EMİN OLMAK İİN LTFEN BU RN KULLANMADAN NCE LKENİZDEKİ İLGİLİ TM YASALARI KONTROL EDİN. EZVIZ BU RNN YASA DİŐİ AMALARLA KULLANILMASI HALİNDE HİBİR SURETTE SORUMLU OLMAYACAKTIR.

YUKARIDAKİ HUSUSLAR İLE YRRLKTEKİ YASA ARASINDA HERHANGİ BİR ELİŐKİ OLMASI DURUMUNDA YASA GEERLİ OLACAKTIR.

İçindekiler tablosu

Genel bakış	1
1. Paket içeriği	1
2. Temel bilgiler.....	1
EZVIZ uygulamasını indirme	2
microSD™ kart rakılması (opsiyonel)	3
Elektriğe bağlayın	3
Kamerayı EZVIZ'e bağlayın	4
A seçeneği: kablolu kurulum	4
B seçeneği: Wi-Fi kurulumu	5
Montaj	5
1. Montaj konumu	5
2. Montaj plakasını takın	5
3. Kamera montajı	6
Cihazınızın görüntülenmesi	7
1. Canlı görüntü.....	7
2. Ayarlar.....	8
EZVIZ bağlantısı	9
1. Amazon Alexa kullanın	9
2. Google Asistant kullanın.....	9
SSS	10
Video ürünlerinin kullanılması ile ilgili girişimler	11

Genel bakış

1. Paket içeriği



Kamera (x1)



Güç adaptörü (x1)



Elektrik kablosu (x1)



Delme şablonu (x1)



Montaj plakası (x1)



Vida takımı (x1)



Düzenleyici bilgi (x2)



Hızlı başlangıç kılavuzu (x1)

i Güç adaptörünün görünümü, aldığınız ürüne göre değişir.

2. Temel bilgiler





• microSD™ kart yuvası *

• RESET düğmesi *

Küreyi Yukarı Eğme

İsim	Açıklama
LED göstergesi	<ul style="list-style-type: none">● Sürekli Kırmızı: Kamera başlatılıyor.● ● Yavaş yanıp sönen kırmızı: Ağ istisnası.● ● ● Hızla yanıp sönen kırmızı: Kamera istisnası (ör. microSD™ kart hatası).● Sürekli Mavi: Video, EZVIZ uygulamasında görüntüleniyor.● ● Yavaş yanıp sönen mavi: Kamera düzgün çalışıyor.● ● ● Hızlı yanıp sönen mavi: Kamera ağ yapılandırması için hazır.
microSD™ kart yuvası	<ul style="list-style-type: none">• Bir microSD™ kartını (ayrıca satın alınır) kart yuvasına yerleştirin. Kullanmadan önce kartı EZVIZ uygulamasında ilk kullanıma hazırlayın.• Önerilen uyumluluk: Class 10, maksimum alan 512 GB.
RESET düğmesi	Kamera çalışırken, yeniden başlatmak ve tüm parametreleri varsayılanlara ayarlamak için düğmeyi 4 saniye basılı tutun.

EZVIZ uygulamasını indirme

1. Cep telefonunuzu Wi-Fi'ye bağlayın (önerilen).
2. App Store veya Google Play™ üzerinde "EZVIZ" araması yaparak EZVIZ uygulamasını indirin ve yükleyin.
3. Uygulamayı başlatın ve bir EZVIZ kullanıcı hesabı oluşturun.

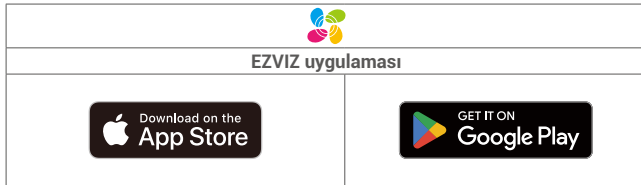

- 1 Uygulamayı daha önce kullanmadıysanız lütfen son sürüm olduğundan emin olun. Güncelleme olup olmadığını öğrenmek için, App Store'a gidin ve EZVIZ araması yapın.

microSD™ kart rakılması (opsiyonel)

1. Kart yuvasını görene kadar küreyi yukarı doğru döndürün.
2. Bir microSD™ kartını (ayrıca satın alınır) kart yuvasına yerleştirin.



- i** microSD™ kartı taktıktan sonra, kullanmadan önce kartı EZVIZ Uygulamasında başlatmak için lütfen aşağıdaki adımları izleyin.
1. EZVIZ uygulamasında, SD kartın durumunu kontrol etmek için Aygıt Ayarları arayüzündeki Kayıt Listesi'ne dokunun.
 2. microSD™ kart durumu Başlatılmamış olarak görünüyorsa, başlatmak için dokunun. Durum, ardından Videoların depolanmasına izin veren Kullanımdadır olarak değişecektir.

Elektriğe bağlayın

Güç adaptörü ve güç kablosuyla (pakete dahildir) güç portunu elektrik prizine bağlayın. LED göstergesi hızlı bir şekilde mavi renkte yanıp söndüğünde, bu durum, başlatma işleminin tamamlandığını ve cihazın ağ yapılandırması için hazır olduğunu gösterir.



- i** • Pakette bulunan güç kablosunun ve güç adaptörünün kullanılması tavsiye edilir.
• Güç kaynağı bağlantısının kesilmesi için güç fişini cihazdan çıkarın.

Kamerayı EZVIZ'e bağlayın

Kamerayı kablolu veya Wi-Fi ağına bağlayın, ardından EZVIZ uygulamasına ekleyin.

- Kablolu Bağlantı: Kamerayı yönlendiriciye bağlayın. Bkz. "[A seçeneği: kablolu kurulum](#)".
- Wi-Fi yapılandırması: Wi-Fi ayarlarını yapılandırın. Bkz. "[B seçeneği: Wi-Fi kurulumu](#)".

i Ağ önceliği: kablolu ağ > Wi-Fi.

A seçeneği: kablolu kurulum

1. Kamerayı yönlendiricinizin LAN portuna Ethernet kablosuyla bağlayın (ayrıca satın alınır).

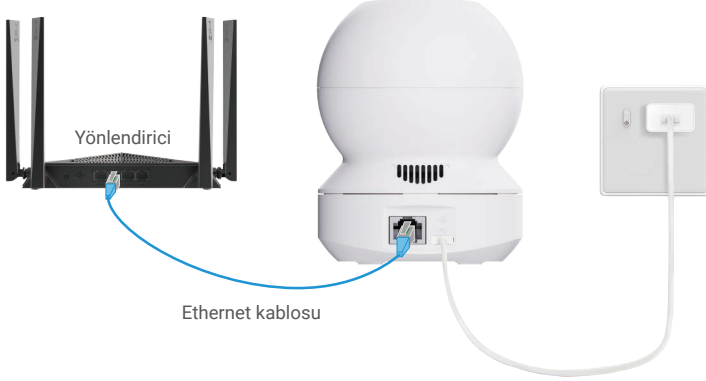

i LED göstergesi yavaş yavaş sönen mavi renkle yanıp söndüğünde, kameranın internete bağlı olduğunu gösterir.

2. EZVIZ uygulamasını kullanarak hesabınıza girin.
3. Ana ekranda, QR Kodunu Tara arayüzüne gitmek için sağ üst köşedeki "+" düğmesine dokunun.
4. Hızlı Başlangıç Kılavuzu kapağındaki veya kamera gövdesindeki QR kodunu tarayın.

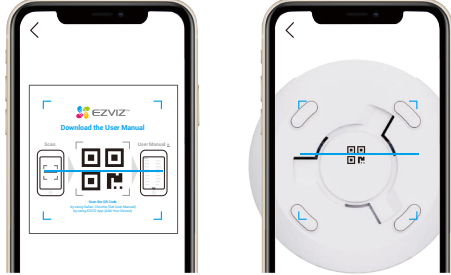

i Eklemek için cihaz SN'sini de doğrudan girebilirsiniz.

5. EZVIZ uygulaması sihirbazını takip ederek kameranızı EZVIZ hesabınıza ekleyin.

B seçeneği: Wi-Fi kurulumu

i Lütfen kameranızı, cep telefonunuzun bağlı olduğu Wi-Fi ağına bağlayın.

1. EZVIZ uygulamasını kullanarak hesabınıza girin.
2. Ana ekranda, QR Kodunu Tara arayüzüne gitmek için sağ üst köşedeki "+" düğmesine dokunun.
3. Hızlı Başlangıç Kılavuzu kapağındaki veya kamera gövdesindeki QR kodunu tarayın.

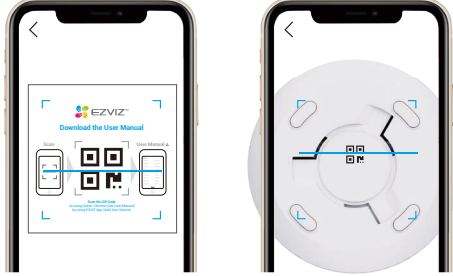

i Ekleme için cihaz SN'sini de doğrudan girebilirsiniz.

4. Wi-Fi yapılandırmasını tamamlamak ve kamerayı EZVIZ uygulama hesabınıza eklemek için EZVIZ uygulama sihirbazını takip edin.

Montaj

1. Montaj konumu

Net, engellenmemiş bir görüş alanına sahip ve kameraya iyi bir kablosuz sinyal gönderebilecek bir konum seçin. Lütfen aşağıdaki ipuçlarını aklınızda tutun:

- Cihaz su geçirmez olmadığı için yalnızca iç mekana takın.
- Koruyucu filmi lensten çıkarın.
- Duvarın, kameranın ağırlığının üç katına dayanacak kadar güçlü olduğundan emin olun.
- Kamerayı, doğrudan kamera lensine çok fazla ışık yanan bir alana kurmaktan kaçının.
- Konum seçerken hassasiyetin EZVIZ uygulaması üzerinden ayarlanması önerilir. Böylece, kamera yerleşiminde hareketin algılanıp algılanmayacağını doğrulayabilir ve algılanan nesnenin boyutuna ve mesafesine göre hassasiyeti ayarlayabilirsiniz.
- Önerilen montaj yüksekliği: Zeminden 3 metre (≈9,8 fit) yukarıda.

2. Montaj plakasını takın

Kamera yatay olarak yerleştirilebilir veya tavana monte edilebilir. Burada tavan montajını örnek olarak alıyoruz.

1. Delme şablonunu, kamerayı takmak için seçtiğiniz yüzeye yerleştirin.
2. (Yalnızca beton duvar/tavan için) Vida deliklerini şablona göre delin ve üç dübeli takın.
3. Montaj plakasını sabitlemek için üç metal vidayı kullanın.

- i** • Delme şablonundaki ok, kamera lensiyle aynı yönde olmalıdır.
- Montaj plakasını takarken montaj plakasındaki okyu matkap üzerindeki ok ile hizalayın.

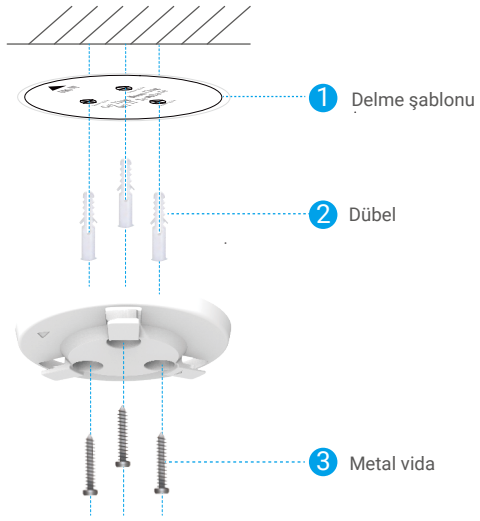

3. Kamera montajı

Kamerayı montaj plakasına monte edin ve sabitlenene kadar saat yönünde çevirin.

- 1 Kamera monte ederken, kameranın lensin montaj plakasındaki okla aynı yöne baktığından emin olun.



Cihazınızın görüntülenmesi

i Uygulama arayüzü, sürüm güncellemesinden dolayı değişiklik gösterebilir.

1. Canlı görüntü



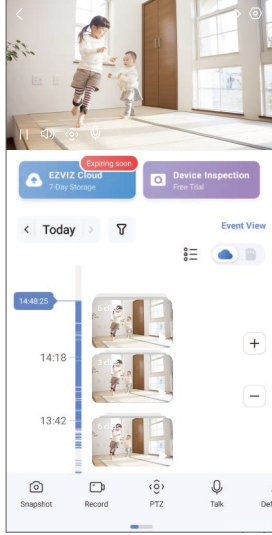

EZVIZ uygulamasını başlattığınızda, cihaz sayfası aşağıdaki gibi gösterilir.

Gerektiğinde canlı bir akış görüntüleyip dinleyebilir, anlık görüntü veya kayıt alabilir ve video çözünürlüğü seçebilirsiniz.



i Daha fazla simge görmek için ekran boyunca sola ve sağa kaydırın.

Simge	Açıklama
	Paylaş. Cihazınızı istediğiniz kişiyle paylaşın.
	Ayarlar. Cihaz ayarlarını görüntüleyin veya değiştirin.
	Anlık görüntü. Anlık görüntü alın.
	Kaydet. Manuel olarak kaydı başlatın/durdurun.
	PTZ. Daha geniş görüş alanı elde etmek için kamerayı döndürün. Ön Ayarlı Konum. İzleme bölgesini ön ayarlı konumlar olarak ayarlamak için PTZ'yi kontrol edin.
	Konuş. Simgeye dokunup ve ardından kameranın önündeki kişilerle konuşmak veya onları dinlemek için ekrandaki talimatları izleyin.
	Tanım. Video çözünürlüğü seçmek için dokunup.
	Gizlilik Modu. Gizlilik modunu etkinleştirmek için dokunup. Kamera küresi, lens cihaz kabuğu tarafından kaplanana ve canlı görüntü artık görüntülene dek yukarı doğru döner. i Gizlilik modunu devre dışı bırakmak için canlı görüntüleme alanındaki devre dışı bırak düğmesine dokunabilirsiniz. Lens yatay konuma geri dönecektir.
	Otomatik Devriye. Simgeye dokunduğunuzda PTZ, varsayılan veya özel önceden ayarlanmış noktalara göre çok açılı devriye tespiti gerçekleştirebilir.
	360° Resim. 360 derece görünümü bir resim oluşturmak için dokunup.
	Alarm. Simgeye dokunup ve cihaz, hırsızları caydırmak için ses çıkaracak ve ışık yanıp sönecektir.

Simge	Açıklama
	Yakındaki cihaz. Yakındaki mevcut cihazları kontrol etmek için dokununuz.
	PiP. Görüntülenen videoyu kullanmakta olduğunuz başka bir uygulamanın üstünde izleyin.
	İpucu. Cihaz hakkında daha fazla bilgi görmek için dokununuz.
	Yeniden düzenleyin. Yukarıdaki tüm işlevlerin sırasını yeniden düzenleyin.

2. Ayarlar

Ayarlar sayfasında cihazın parametrelerini ayarlayabilirsiniz.

Parametreler	Açıklama
İsim	Buradan cihazınızın adını görüntüleyin veya özelleştirmek için dokununuz.
Akıllı algılama	Cihazınız için farklı algılama türleri arasından seçim yapabilirsiniz.
Mesaj bildirimi	Cihaz mesajını ve EZVIZ Uygulama bildirimini yönetebilirsiniz.
Ses ayarları	Cihazınız için ilgili ses parametrelerini ayarlayabilirsiniz.
Görüntü ayarları	Cihazınız için ilgili görüntü parametrelerini ayarlayabilirsiniz.
Işık ayarları	Cihazınız için ilgili ışık parametrelerini ayarlayabilirsiniz.
PTZ ayarları	Cihazınız için PTZ parametrelerini, PTZ pozisyon kalibrasyonu ve PTZ ön ayarı gibi buradan ayarlayabilirsiniz.
Kayıt listesi	Cihazınız için farklı kayıt türleri arasında seçim yapabilir ve microSD™ kart durumunu buradan görebilirsiniz.
Gizlilik ayarları	Videolarınızı şifreleme parolası ile şifreleyebilir veya gizlilik modunu buradan etkinleştirebilirsiniz.
Ağ ayarları	Bağlantı durumunu görebilir ve Wi-Fi ağını yapılandırabilirsiniz.
Cihaz bilgileri	Cihaz bilgilerini burada görebilirsiniz.
Cihazı paylaş	Cihazı aile üyeniz veya misafirinizle paylaşabilirsiniz.
EZVIZ Cloud	Bulut depolamaya abone olup yönetebilirsiniz.  Fonksiyon sadece belirli ülkelerde mevcuttur. Lütfen satın almadan önce ülkenizdeki kullanılabilirliği doğrulayın. Üretici, son açıklama hakkını saklı tutar.
Cihazı Yeniden Başlatın	Cihazı yeniden başlatmak için dokununuz.
Cihazı sil	Cihazı EZVIZ Uygulamasından silmek için dokununuz.

EZVIZ bağlantısı

1. Amazon Alexa kullanın

Bu talimatlar EZVIZ cihazlarınızı Amazon Alexa ile kontrol etmenizi sağlar. İşlem sırasında herhangi bir sorunla karşılaşırsanız, lütfen **Sorun Giderme** bölümüne bakın.

Başlamadan önce şunlardan emin olun:

1. EZVIZ cihazları EZVIZ uygulamasına bağlıdır.
2. EZVIZ uygulamasında, Cihaz Ayarları sayfasındaki Görüntü Şifreleme yi kapatın.
3. Alexa özellikli bir cihaza sahipsiniz (yani Echo Spot, Echo-Show, All-new Echo-Show, Fire TV (tüm jenerasyonlar), Fire TV stick (sadece ikinci jenerasyon) veya Fire TV Edition akıllı TV'ler).
4. Amazon Alexa uygulaması akıllı cihazınıza zaten yüklü ve bir hesap oluşturduunuz.

Amazon Alexa ile EZVIZ cihazlarınızı kontrol etmek için:

1. Alexa uygulamasını açın ve menüden "Beceri ve Oyunlar"ı seçin.
2. Beceri ve Oyunlar ekranında, "EZVIZ" kelimesini aratınca "EZVIZ" becerilerine ulaşacaksınız.
3. EZVIZ cihazınızın becerisini seçin, ardından **KULLANIMI ETKİNLEŞTİR** seçeneğine dokununuz.
4. EZVIZ kullanıcı adınızı ve parolanızı girip **Oturum aç**'a dokununuz.
5. Alexa'nın EZVIZ hesabınıza erişmesine izin vermek için **Yetkilendir** düğmesine dokununuz, böylece Alexa EZVIZ cihazlarınızı kontrol edebilir.
6. "EZVIZ başarıyla bağlandı" mesajını göreceksiniz, ardından Alexa'nın tüm EZVIZ cihazlarınızı keşfetmesine izin vermek için **CİHAZLARI KEŞFET**'e dokununuz.
7. Alexa uygulama menüsüne geri dönün. "Cihazlar"ı seçin ve cihazların altında tüm EZVIZ cihazlarınızı görüntüleyin.

Sesli komut

Alexa uygulamasındaki veya Alexa Sesli Kontrol işlevindeki "Akıllı Ev" menüsünden yeni bir akıllı cihazı keşfedin. Cihaz bulunduğunda, sesinizle kontrol edebilirsiniz. Alexa'ya basit komutlar söyleyin.

i Örneğin, cihazınızın adı: "xxx kamerayı göster", EZVIZ uygulamasında değiştirilebilir. Cihazın adını her değiştirdiğinizde, adı güncellemek için cihazı tekrar keşfetmeniz gerekir.

Sorun giderme

Alexa cihazımı bulamazsa ne yapmalıyım?

İnternet bağlantısı sorunları olup olmadığını kontrol edin.

Akıllı cihazı yeniden başlatmayı deneyin ve Alexa'da cihazı yeniden keşfedin.

Alexa'da cihazın durumu neden "Çevrimdışı"?

Kablosuz bağlantınız kesilmiş olabilir. Akıllı cihazı yeniden başlatın ve Alexa'da yeniden keşfedin.

Yönlendiricinizde internet erişimi olmayabilir. Yönlendiricinizin internete bağlı olup olmadığını kontrol edin ve tekrar deneyin.

i Amazon Alexa'nın kullanımını destekleyen ülkeler hakkında daha ayrıntılı bilgi için resmi web sitesine bakın.

2. Google Asistant kullanın

Google Asistant sayesinde Google Asistant sesli komutlarını söyleyerek EZVIZ cihazınızı etkinleştirebilir ve canlı izleyebilirsiniz.

Aşağıdaki cihazlar ve uygulamalar gereklidir:

1. İşlevsel bir EZVIZ uygulaması.
2. EZVIZ uygulamasında, Cihaz Ayarları sayfasındaki Görüntü Şifreleme yi kapatın ve Ses'i açın.
3. Bağlı ve işlevsel Chromecast'e sahip bir TV.
4. Telefonunuzda Google Asistant uygulaması.

Başlarken aşağıdaki adımları izleyin:

1. EZVIZ cihazını kurun ve uygulamada düzgün çalıştığından emin olun.
2. Google Home uygulamasını App Store'dan veya Google Play™'den indirin ve Google hesabınızda oturum açın.
3. Myhome ekranında, sol üst köşedeki "+" işaretine dokununuz ve Kurulum arayüzüne gitmek için menü listesinden "Cihazı Kur"u seçin.
4. **"Google ile çalıştır"**a dokununuz ve "EZVIZ" özelliklerini bulmak için "EZVIZ" kelimesini aratın.

5. EZVIZ kullanıcı adınızı ve parolanızı girip **Oturum aç**'a dokunun.
6. Google'ın EZVIZ hesabınıza erişmesine izin vermek için **Yetkilendir** düğmesine dokunun, böylece Google EZVIZ cihazlarınızı kontrol edebilir.
7. **"Uygulamaya dön"**e dokunun.
8. İzin verme işlemini tamamlamak için yukarıdaki adımları izleyin. Senkronizasyon tamamlandığında, EZVIZ servisi hizmet listenizde listelenir. EZVIZ hesabınız altında uyumlu cihazların listesini görmek için EZVIZ hizmeti simgesine dokunun.
9. Şimdi bazı komutları deneyin. Sistemi kurarken oluşturduğunuz kamera adını kullanın.

Kullanıcılar cihazları bireysel veya grup olarak yönetebilir. Odaya cihazları eklemek, kullanıcıların komut kullanarak aynı anda bir grup cihazı kontrol etmelerini sağlar.

Daha fazla bilgi için şu bağlantıya bakın:

<https://support.google.com/googlehome/answer/7029485?co=GENIE.Platform%3DAndroid&hl=en>

SSS

S: Kamera çevrim dışı ise video kaydı devam eder mi?

- C: Kameraya güç verilmiş, fakat internet bağlantısı kesilmişse bu durumda microSD™ üzerindeki video kaydı devam eder, fakat bulut kaydı durur. Kameranın gücü kapatılırsa her iki video kaydı durur.

S: Parolamı unutursam ne olur?

- C: Lütfen EZVIZ uygulamasında giriş sayfasına gidin ve "Şifremi Unuttum?" seçeneğine dokunun. Ardından, hesabınızın e-posta adresini veya telefon numarasını girip Gönder'e dokunun. Doğrulama kodunu aldıktan sonra, kodu girip şifrenizi sıfırlayın.

S: Doğrulama kodumu neden alamıyorum?

- C: 1. Hesabı e-posta ile kaydettiyseniz lütfen istenmeyen postanızı kontrol edin. Hala doğrulama kodunu alamıyorsanız, bu e-postayı kısıtlayan e-posta filtreniz/blokunuz olabilir, lütfen e-posta sağlayıcınızla görüşün.
2. Cep telefonu numarası ile bir hesap açtıysanız lütfen cep telefonunuzun SMS kısa kodları alıp almadığını onaylayın.
3. Doğrulama kodunu hala alamıyorsanız, lütfen numaranızı, ülkenizi ve talep zamanınızı support@ezviz.com adresindeki destek merkezine gönderin veya bölgesel destek ekibinizle iletişime geçin.

S: Wi-Fi yapılandırması başarısız olursa ne yapmalıyım?

- C: Lütfen aşağıdaki ayarları kontrol edin:

1. Cep telefonunuzun Wi-Fi'ye bağlı olduğundan ve Wi-Fi ağının düzgün çalıştığından emin olun.
2. Ağ durumunu kontrol edin:
 - Ağınızda güvenlik duvarı veya başka sınırlar olmadığından emin olun.
 - Yönlendiricinin cihazınıza IP adresi dağıtabildiğinden veya statik IP ayarını devre dışı bırakabildiğinden emin olun (DHCP, tüm EZVIZ cihazlarında varsayılan olarak etkindir).
3. Kamerayı sıfırlayın ve kameranın Wi-Fi yapılandırma modunda olduğundan emin olun, ardından EZVIZ uygulamasında cihaz kurulumunu tamamlayın.

S: Cihaz doğrulama kodu (6 büyük harf) nasıl alınır?

- C: Lütfen çoğu EZVIZ cihazları için genellikle 6 büyük harfli cihaz doğrulama kodunu almanın iki yolu olduğunu unutmayın:

- Çoğu model için doğrulama kodunu EZVIZ cihazının çıkartmasında/etiketinde bulabilirsiniz;
- Alternatif olarak doğrulama kodunu Kamera Ayarları -> Cihaz Bilgisi -> Doğrulama Kodu kısmında da bulabilirsiniz.

 Cihaz hakkında ek bilgi için lütfen www.ezviz.com/tr adresine bakın.

Video ürünlerinin kullanılması ile ilgili girişimler

Değerli değerli EZVIZ kullanıcıları,

Teknoloji, hayatımızın her alanını etkiler. İleriye bakan bir teknoloji şirketi olarak, teknolojinin yaşamımızın verimliliğini ve kalitesini artırmada oynadığı rolün giderek daha fazla farkındayız. Aynı zamanda, yanlış kullanımının potansiyel zararının farkındayız. Örneğin, video ürünleri gerçek, tam ve net görüntüleri kaydedebilir, bu nedenle gerçekleri temsil etmede büyük değer taşırlar. Bununla birlikte, video kayıtlarının uygunsuz dağıtımı, kullanımı ve/veya işlenmesi, başkalarının gizliliğini, meşru haklarını ve çıkarlarını ihlal edebilir.

Teknolojiyi iyilik için yenilik yapmaya adanmışız için, EZVIZ olarak burada her kullanıcının video ürünlerini uygun ve sorumlu bir şekilde kullanması gerektiğini samimiyetle savunuyoruz, böylece ilgili tüm uygulamaların ve kullanımın ilgili yasalara ve düzenlemelere uygun olduğu, bireylerin çıkarlarına ve haklarına saygı gösterdiği ve toplumsal ahlaki teşvik ettiği pozitif bir ortamın oluşturulmasına katkıda bulunuyoruz.

İşte dikkatinizi çekeceğimizi düşündüğümüz EZVIZ'in girişimleri:

1. Her bireyin makul bir gizlilik beklentisi vardır ve video ürünlerinin kullanımı bu makul beklentilerle çelişmemelidir. Bu nedenle, kamusal alanlara video ürünleri kurarken, izleme aralığını netleştiren bir uyarı bildirimini makul ve etkili bir şekilde görüntülenmelidir. Özel alanlar için, ilgili kişilerin hak ve çıkarları dikkatlice değerlendirilmelidir, bununla sınırlı olmamak üzere, paydaşların onayını aldıktan sonra yalnızca video ürünleri kurulmalı ve başkalarının bilgisi olmadan yüksek derecede görünmez video ürünleri kurulmamalıdır.
2. Video ürünleri, belirli bir zaman ve alan içinde gerçek etkinliklerin görüntülerini objektif olarak kaydeder. Kullanıcılar, kendilerini video ürünleri aracılığıyla korurken başkalarının portre, gizlilik veya diğer yasal haklarını ihlal etmemek için bu kapsamda yer alan kişileri ve hakları makul bir şekilde önceden belirlemelidir. Özellikle, kameranızda ses kaydı işlevini etkinleştirmeyi seçerseniz, görüşmeler dahil olmak üzere izleme aralığı içinde sesleri yakalayacaktır. Monitörleme aralığındaki potansiyel ses kaynakları üzerine kapsamlı bir değerlendirme yapmanızı şiddetle öneririz, böylece ses kayıt işlevini açmadan önce gerekliliği ve makul olma sebebinin tam olarak anlayabilirsiniz.
3. Kullanımda olan video ürünleri, kullanıcının ürün özellikleri seçimine göre, "muhtemelen yüz görüntüleri gibi biyometrik bilgiler de dahil olmak üzere" gerçek sahnelerden sürekli olarak ses veya görsel veri üretecektir. Bu tür veriler kullanılabilir veya kullanılmak üzere işlenebilir. Video ürünleri, verilerin yasal ve doğru kullanımını yönlendirecek yasal ve ahlaki standartları insancıl bir şekilde uygulamayan ve uygulamayan teknolojik araçlardır. Farkı yaratan, üretilen verileri kontrol eden ve kullanılan kişilerin yöntemleri ve amaçlarıdır. Bu nedenle, veri sorumluları yalnızca geçerli yasalara ve düzenlemelere sıkı sıkıya uymakla kalmamalı, aynı zamanda uluslararası sözleşmeleri, ahlaki standartları, kültürel normları, kamu düzenini ve yerel gelenekleri de tamamen saygı göstermelidir. Ayrıca, gizlilik ve portre haklarının ve diğer makul menfaatlerin korunmasına her zaman öncelik vermeliyiz.
4. Video ürünleri tarafından sürekli olarak üretilen video verileri, çeşitli paydaşların haklarını, değerlerini ve diğer taleplerini taşır. Bu nedenle, veri güvenliğinin sağlanması ve ürünlerin kötü amaçlı izinsiz girişlerden korunması son derece önemlidir. Her kullanıcı ve veri kontrolçüsü, ürün ve veri güvenliğini en üst düzeye çıkarmak için tüm makul ve gerekli önlemleri almalıdır; veri sızıntısını, yanlış ifşayı veya kötüye kullanımı önlemek için erişim kontrolü kurulumu, video ürünlerinin bağlandığı uygun ağ ortamının seçimi, ağ güvenliğinin kurulması ve sürekli olarak optimize edilmesi de dahil olmak üzere.
5. Video ürünleri, toplumumuzun güvenliğini artırmak için büyük katkılar sağlamıştır ve günlük yaşamımızın çeşitli yönlerinde olumlu bir rol oynamaya devam edeceklerine inanıyoruz. Bu ürünleri insan haklarını ihlal etmek veya yasadışı faaliyetlerde bulunmak için kötüye kullanma girişimleri, teknolojik yenilik ve ürün geliştirme değerinin özünü tersine çıkar. Her kullanıcının, video ürünlerinin kullanımını değerlendirmek ve izlemek için kendi yöntemlerini ve kurallarını belirlemesini ve bu ürünlerin her zaman doğru, düşünceli ve iyi niyetle kullanılmasını sağlamak için öneririz.